

VIBIA

Assembly instructions / Instrucciones de montaje / Montageanleitung
Istruzioni di montaggio / Instructions de montage

Guise

Design by Stefan Diez

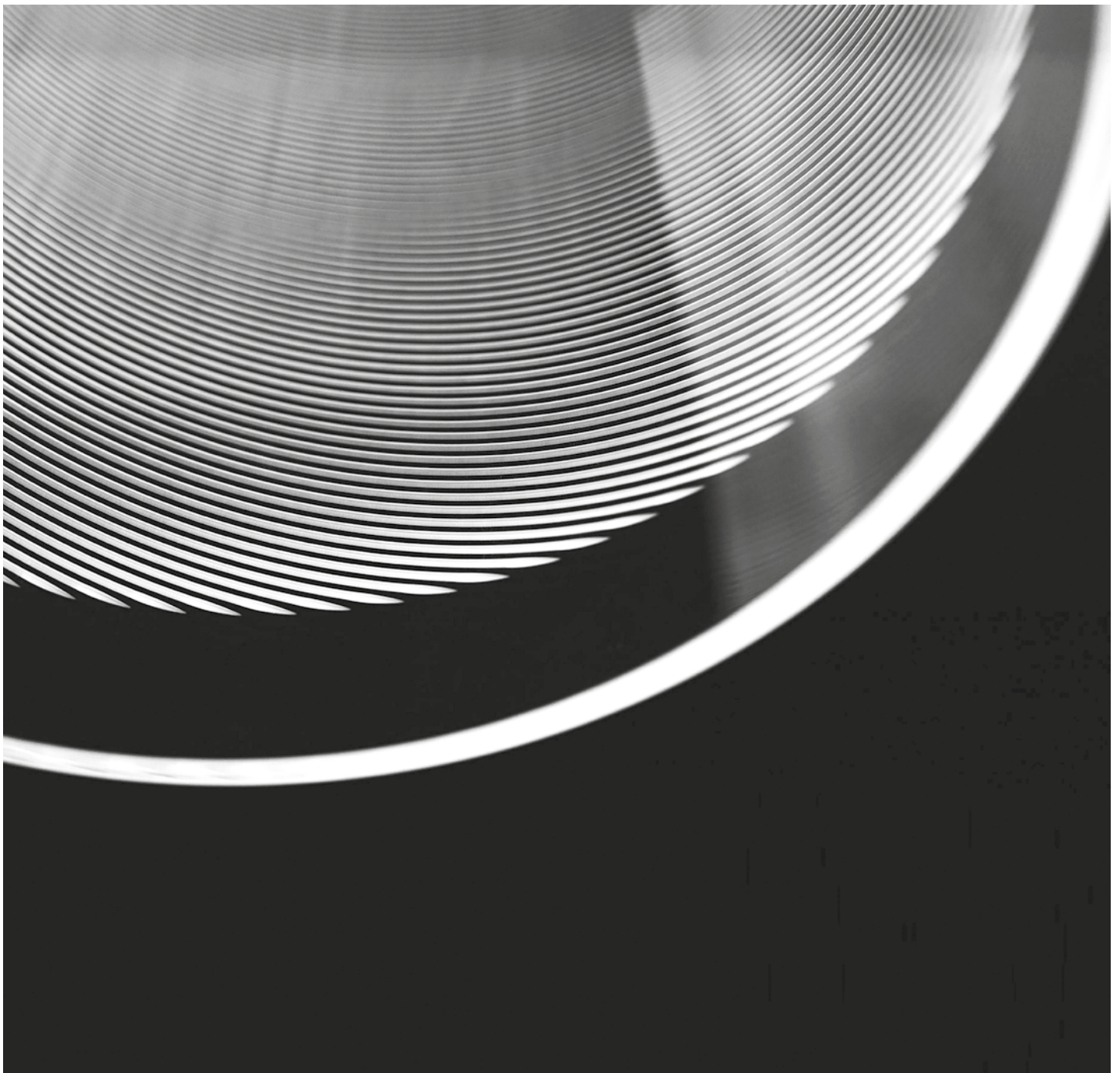



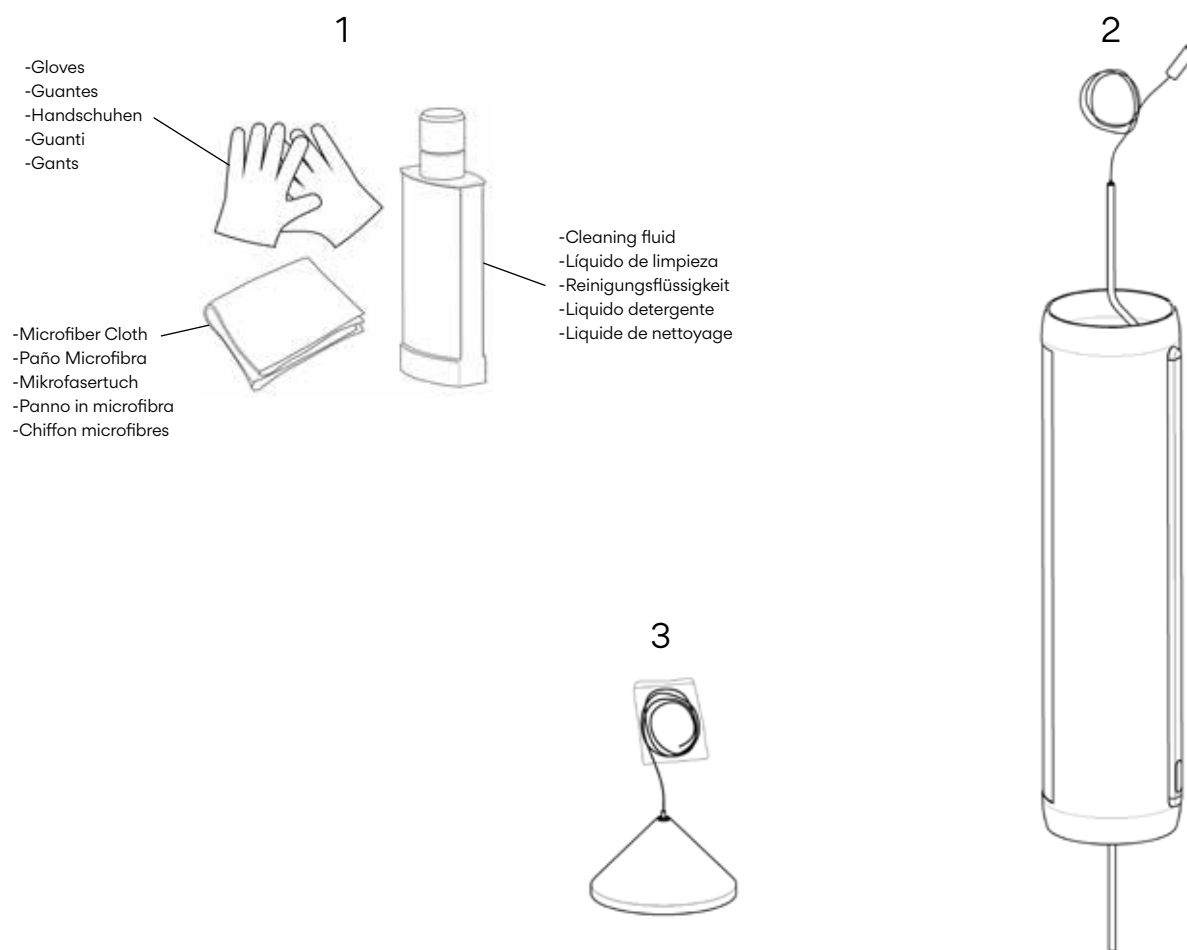

Supplied material / Material suministrado / Geliefertes Material
Materiale incluso / Matériel fourni

2272

1. Glass cleaning set / kit limpieza del vidrio / Reinigungsset für den Glasdiffusor / Kit di pulizia del vetro / Kit de nettoyage du verre	1 un.
2. Lighting fixture / Estructura luminaria / Leuchtenstruktur / Struttura lampada / Structure du luminaire	1 un.
3. Counterweight / Contrapeso / Gegengewicht / Contrappeso / Contrepoids	4 un.



Technical specifications / Especificaciones técnicas / Technische Daten
Specifiche tecniche / Caractéristiques techniques

2272
Net Weight / Peso Neto / Netto-Gewicht 5 kg.  4 x LED STRIP 24V 5W     ~ 50 Hz
Peso netto / Poids net



Class II. Double- or reinforced-insulation product.

Clase II. Aparato con doble aislamiento o reforzada.

Klasse II. Apparat mit Schutz gegen elektrischen Stromschlag durch zusätzliche Schutzisolierung.

Classe II. Apparechio con isolamento doppio o rinforzato.

Classe II. Appareil à isolation supplémentaire ou renforcée.

IP20

Product protected against solid object as big as or bigger than 12 mm. No protection against water.

Producto protegido contra la penetración de cuerpos sólidos de tamaño igual o superior a 12mm. Sin protección al agua.

Produkt ist geschützt gegen das Eindringen von Fremdkörpern >12mm. Kein Schutz gegen Eindringen von Wasser.

Prodotto protetto contro la penetrazione di corpi solidi di dimensioni pari o superiori a 12 mm. Non protetto dall'acqua.

Produit protégé contre les intrusions de corps solides de taille égale ou supérieure à 12 mm. Non protégé contre l'eau.



Product that CAN be in contact with normally-flammable materials (wood or others).

Está permitido que producto con este distintivo esté en contacto con materiales normalmente inflamables (maderas u otros).

Es ist erlaubt Produkte mit diesem Etikett auf normal entflammbaren Oberflächen (Holz usw.) zu montieren.

I prodotti di queste caratteristiche possono entrare a contatto con materiali normalmente infiammabili (legno o altro).

Luminaire pouvant être en contact avec des matériaux normalement inflammables (bois ou autres).



Alternating current.

Corriente alterna.

Wechselstrom.

Corrente alternata

Courant alternatif.

Caution

Before assembling and installing this product, carefully read the following:

- To install on the ceiling, always choose the most adequate fixing tools for the ceiling material.
- Make sure your ceiling can support the weight of the lamp.
- If the steel cable or the power cord of this lamp is damaged, it must be replaced only by the manufacturer or their technical service or by a person capacitated to this effect to avoid any risk.
- This lamp is for indoor use only, excluding bathrooms or any type of humid surface.
- We recommend reading the manual before installing the lamp. Keep these instructions for future reference.
- Use these gloves to touch the lamp during the installation to avoid smudges and dirt on its surface.
- At least two people are needed to install and uninstall the lamp.

Precaución

Antes de proceder al montaje e instalación de esta luminaria, leer detenidamente las siguientes consideraciones:

- Para el montaje de la luminaria al techo elegir los elementos de fijación mas adecuados en función del soporte de instalación.
- Asegúrese de que su techo sea capaz de soportar el peso de la luminaria.
- Si el cable flexible o cordón de esta luminaria está dañado, deberá sustituirse exclusivamente por el fabricante o su servicio técnico, o por una persona con cualificación equivalente con objeto de evitar cualquier riesgo.
- Esta luminaria es apta únicamente para su uso en interior, excepto en baños o cualquier tipo de superficie húmeda.
- Recomendamos leer el manual antes de iniciar la instalación de la luminaria. Guardar estas instrucciones para futuras consultas.
- Utilice estos guantes para manipular la luminaria durante el montaje y evitar un posible trasvase de suciedad de sus manos.
- Para el montaje y desmontaje de esta luminaria se recomienda la participación de un mínimo de dos personas.

Vorsicht

Bevor Sie mit der Montage dieser Leuchte beginnen, sollten Sie die folgenden Hinweise in aller Ruhe lesen und berücksichtigen:

- Wählen Sie passend zu der Vorrichtung für die Deckenmontage der Leuchte das dafür geeignetste Befestigungsmaterial.
- Vergewissern Sie sich, dass die Decke das Gewicht der Leuchte aushalten kann.
- Wenn das Kabel dieser Leuchte beschädigt werden sollte, muss es ausgetauscht werden. Dies darf ausschließlich nur durch den Fabrikanten, seinem Kundendienst oder einer hierfür qualifizierten Person geschehen, um jegliche Gefahr ausschließen zu können.
- Diese Leuchte ist ausschließlich für den Gebrauch im Innenbereich vorgesehen, außer Bädern oder anderen Feuchträumen.
- Wir empfehlen vor Montagebeginn die Anleitung zu lesen. Bewahren Sie die Anleitung für etwaige zukünftige Fragen auf.
- Benutzen Sie diese Handschuhe während der Montage, um keinen Schmutz der Hände auf die Leuchte zu übertragen.
- Für Montage und Demontage dieser Leuchte wird die Beteiligung von mindestens 2 Personen empfohlen.

Prudenza

Prima di procedere al montaggio e all'installazione della lampada, leggere attentamente le seguenti istruzioni.

- Per il montaggio della lampadina al soffitto, usare gli strumenti di fissaggio più adeguati in base alla superficie di installazione.
- Assicurarsi che il soffitto sia in grado di reggere il peso della lampada.
- Se il cavo d'acciaio o elettrico della lampada è danneggiato, deve essere sostituito esclusivamente dal fabbricante o dall'assistenza tecnica, oppure da una persona in possesso di qualifica equivalente per evitare qualsiasi rischio.
- La lampada è adatta solamente per uso interno, eccetto bagni o qualsiasi tipo di superficie umida.
- Si raccomanda di leggere il manuale prima di installare la lampada. Conservare le presenti istruzioni per future consultazioni.
- Indossare i guanti inclusi nella confezione per maneggiare la lampada durante il montaggio ed evitare di contaminare la superficie.
- Le operazioni di montaggio e smontaggio della lampada devono essere eseguite da un minimo di due persone.

Prudence

Avant de procéder au montage et à l'installation de ce luminaire, lisez attentivement cette notice.

- Pour fixer le luminaire au plafond, utilisez les éléments de fixation les mieux adaptés au support.
- Assurez-vous que le plafond puisse supporter le poids du luminaire.
- En cas de détérioration, le câble flexible ou cordon d'alimentation de ce luminaire ne devra être remplacé que par le fabricant, son service technique, ou toute autre personne de qualification équivalente, afin d'éviter tout risque.
- Ce luminaire est exclusivement destiné à une utilisation en intérieur, à l'exception des salles de bain et autre environnement humide.
- Nous vous recommandons de lire attentivement ces instructions avant d'installer le luminaire. Conservez-les en vue d'une éventuelle consultation ultérieure.
- Lors du montage, manipulez ce luminaire à l'aide des gants fournis pour éviter toute trace de doigts.
- Pour le montage et le démontage de ce luminaire, la présence de deux personnes est recommandée.

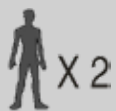

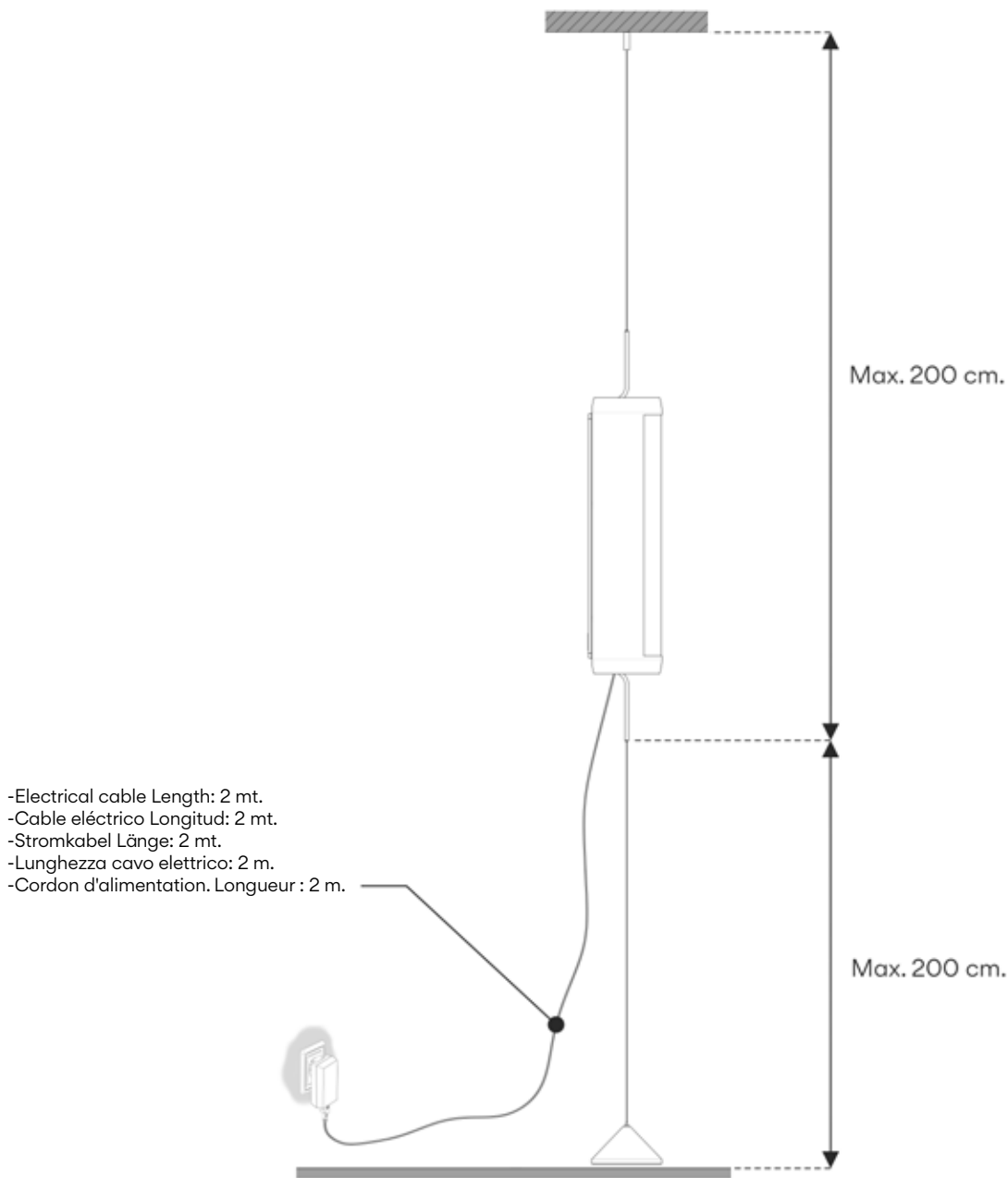

EN

1. The maximum heights through which the light fittings can be mounted are indicated in the drawing, as supplied by the manufacturer.

IMPORTANT: these dimensions can be adjusted when assembling to a lower height, but not greater than indicated.

It also indicates the length of the supplied electrical cable, in order to facilitate a trial installation prior to assembly, to make sure that it reaches the electrical mains socket.

ES

1. En el dibujo puede ver las alturas máximas a la que puede quedar la luminaria montada, según se suministra de fábrica.

IMPORTANTE: estas medidas se pueden ajustar en el montaje hacia una menor altura, nunca más de lo indicado.

También se indica la longitud del cable eléctrico suministrado, para que pueda realizar un replanteo previo antes del montaje, con el fin de comprobar que alcance a conectar a su toma de corriente.

D

1. Im Bild sind die maximalen Höhen angegeben, mit denen Sie laut Hersteller die Leuchte montieren können.

WICHTIG: Diese Maße können bei der Montage verringert, sollten jedoch niemals überschritten werden.

Die Länge des mitgelieferten Kabels ist angegeben, damit Sie vor der Montage prüfen können, ob sich die Anschlussmöglichkeiten nicht zu weit weg befinden.

IT

1. Nel disegno sono indicate le altezze massime di fabbrica a cui è possibile montare la lampada.

IMPORTANTE: queste misure possono essere regolate durante il montaggio su un valore inferiore, e mai superiore a quello indicato.

Tenere conto della lunghezza del cavo elettrico incluso prima di montare il supporto assicurandosi che il cavo arrivi fino alla presa di corrente. In caso contrario, riposizionare il supporto.

FR

1. Sur le dessin, vous pouvez voir la hauteur maximum du luminaire une fois monté, tel qu'il est livré à sa sortie d'usine.

IMPORTANT : lors du montage, ces dimensions peuvent être réduites mais en aucun cas augmentées.

La longueur du cordon d'alimentation électrique fourni est également indiquée pour que vous puissiez repenser le plan de pose avant montage et vous assurer que la longueur est suffisante pour atteindre la prise.

2

-Protective bag
-Bolsa protección
-Schutzbeutel
-Borsa di protezione
-Emballage de protection

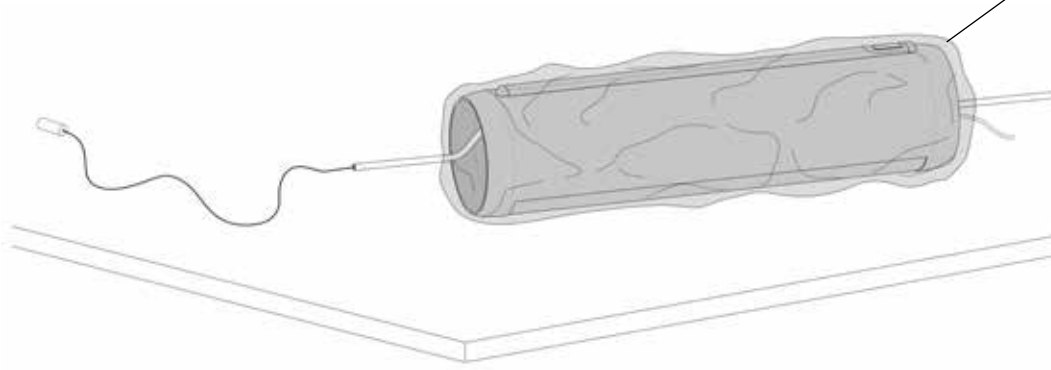

3

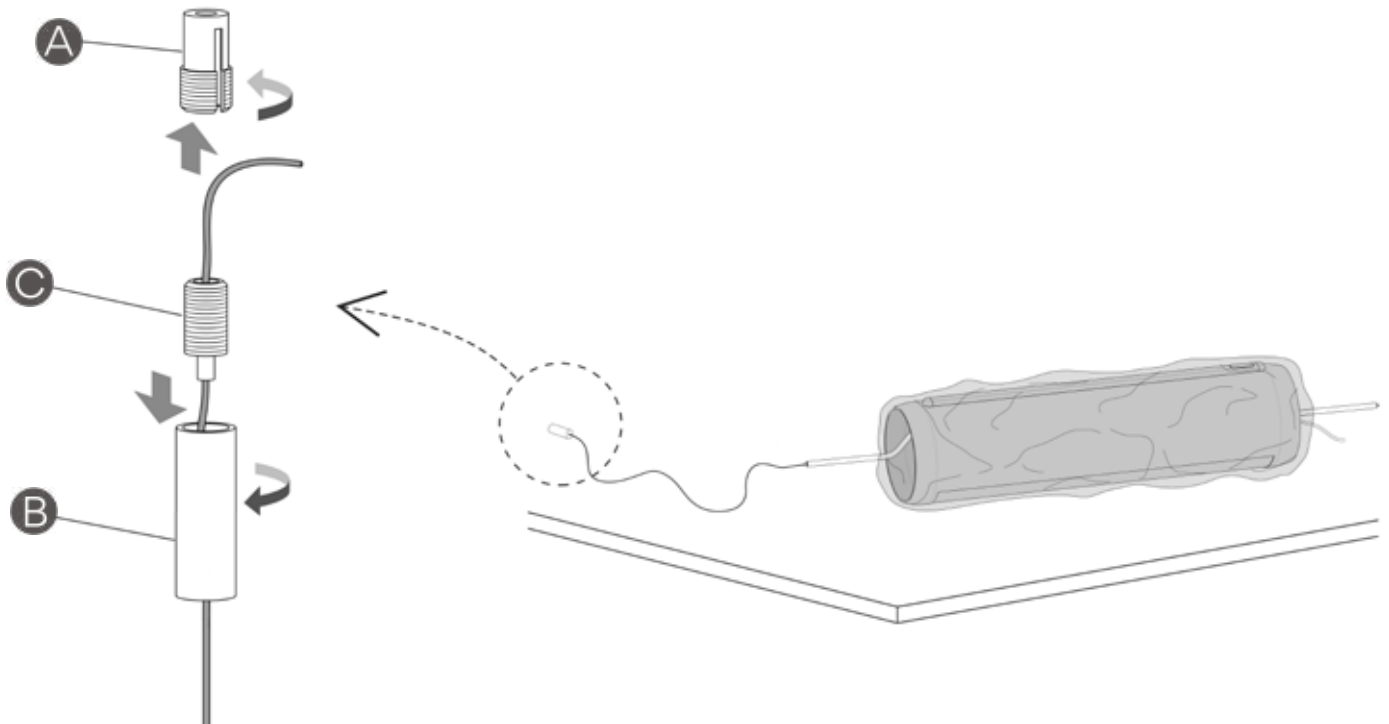

EN

2. IMPORTANT: After disassembling do not remove the protective bag covering the glass diffuser.

3. Disassemble element (A) from the individual bracket and unscrew the cylinder (B) sliding it along the cable. Leave the cable holder (C) in place on the cable.

NOTE: Once disassembled the cylinder (B) will become loose, slide it along the steel cable. Take care not to hit yourself.

ES

2. IMPORTANTE: Después de desembalar, no retirar la bolsa de protección del vidrio difusor.

3. Del soporte individual, desmontar la pieza (A) y desenroscar el cilindro (B) desplazándolo por el cable. Dejar la pieza sujeta cable (C) montada en el cable.

NOTA: Al desmontar, el cilindro (B) queda suelto, desplazándose a través del tensor de acero. Tener cuidado de que no se golpee.

D

2. WICHTIG: Entfernen Sie den Schutzbeutel des Glasdiffusors nicht gleich nach dem Entpacken.

3. Entfernen Sie die Hülse (A) von der Halterung, schrauben Sie die Zylinderhülse (B) ab und schieben Sie sie das Kabel entlang. Den Kabelhalter (C) können Sie am Kabel belassen.

HINWEIS: Bei der Demontage löst sich die Zylinderhülse (B) und gleitet den Kabelspanner entlang. Achten Sie darauf, dass sie nicht anschlägt.

IT

2. IMPORTANTE: Dopo aver aperto l'imballaggio, non rimuovere la borsa di protezione del vetro diffusore.

3. Dal supporto individuale, smontare il pezzo (A) e svitare il cilindro (B) spostandolo attraverso il cavo. Lasciare il serracavo (C) montato sul cavo.

NOTA: Durante lo smontaggio, il cilindro (B) si stacca completamente e può essere spostato attraverso il tenditore di acciaio. Fare attenzione a non urtarlo.

FR

2. IMPORTANT : sortez le luminaire de son emballage mais ne retirez pas l'enveloppe de protection du verre diffuseur.

3. Démontez la pièce (A) du petit support de câble et dévissez le cylindre (B) en le déplaçant le long du câble. Laissez la bague de serrage (C) sur le câble.

NOTE : après démontage de la pièce, le cylindre (B) n'est plus tenu et peut glisser le long du câble tenseur. Veillez à ce qu'il n'aïlle pas cogner contre le verre.

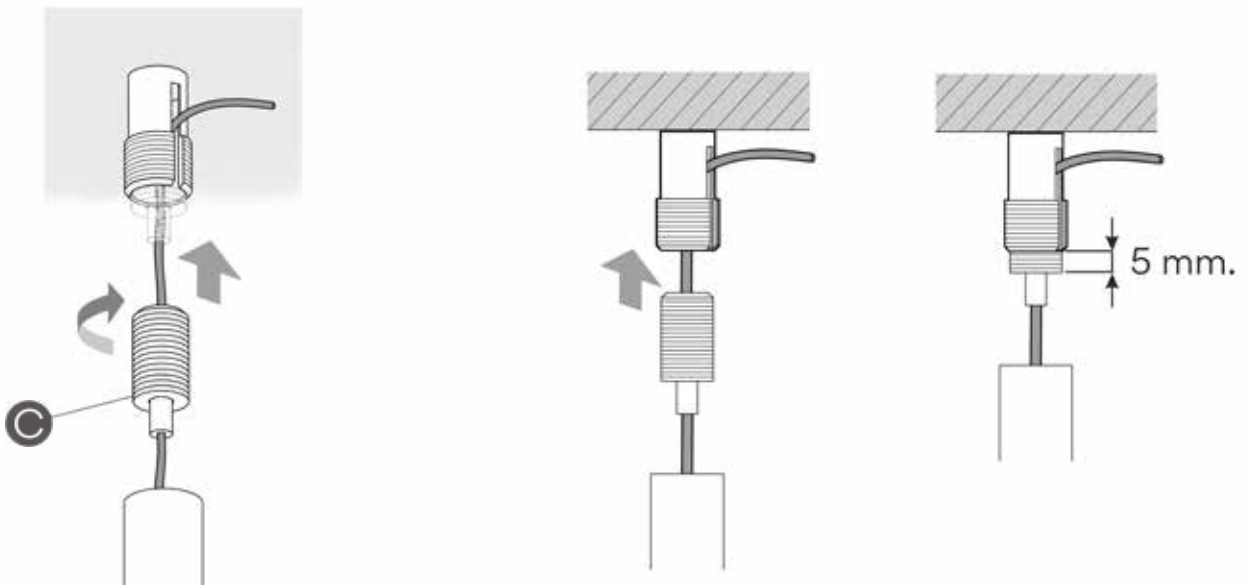
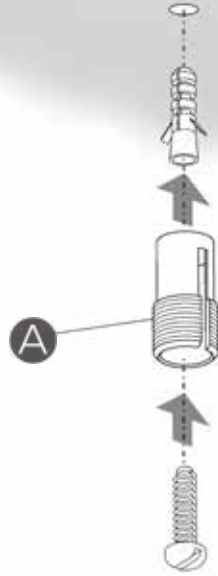

EN

4. Fix element (A) to the ceiling using the most appropriate screws and ceiling plugs (not supplied).

5. Making sure that the glass is at all times held in place screw the cable holder element (C) into the element already fixed to the ceiling. **IMPORTANT:** The part of the screw tread that remains visible should be 5 mm.

ES

4. Fije la pieza (A) al techo, utilizando el tornillo y taco más adecuados (no suministrados).

5. Aguantando en todo momento el vidrio, rosca la pieza sujeta cable (C) en la pieza fijada al techo. **IMPORTANTE:** El tramo de rosca que sobresale debe ser de 5 mm.

D

4. Befestigen Sie die Hülse (A) an der Decke und verwenden Sie hierfür einen geeigneten Dübel und eine geeignete Schraube (nicht mitgeliefert).

5. Halten Sie das Glasteil stets gut fest und schrauben Sie den Kabelhalter (C) in das an der Decke montierte Bauteil. **WICHTIG:** Das überstehende Gewinde muss 5 mm betragen.

IT

4. Fissare il pezzo (A) al soffitto utilizzando la vite e il tassello più adatti (non forniti in dotazione).

5. Reggendo il vetro per tutta la durata dell'operazione, avvitare il serracavo (C) nel pezzo fissato al soffitto. **IMPORTANTE:** Il tratto di filetto che fuoriesce deve essere di 5 mm.

FR

4. Fixez la pièce (A) au plafond en utilisant la vis et la cheville appropriées (non fournies).

5. Tout en tenant le verre, vissez la bague de serrage (C) sur la pièce fixée au plafond. **IMPORTANT :** la portion de vis qui dépasse doit être de 5 mm.

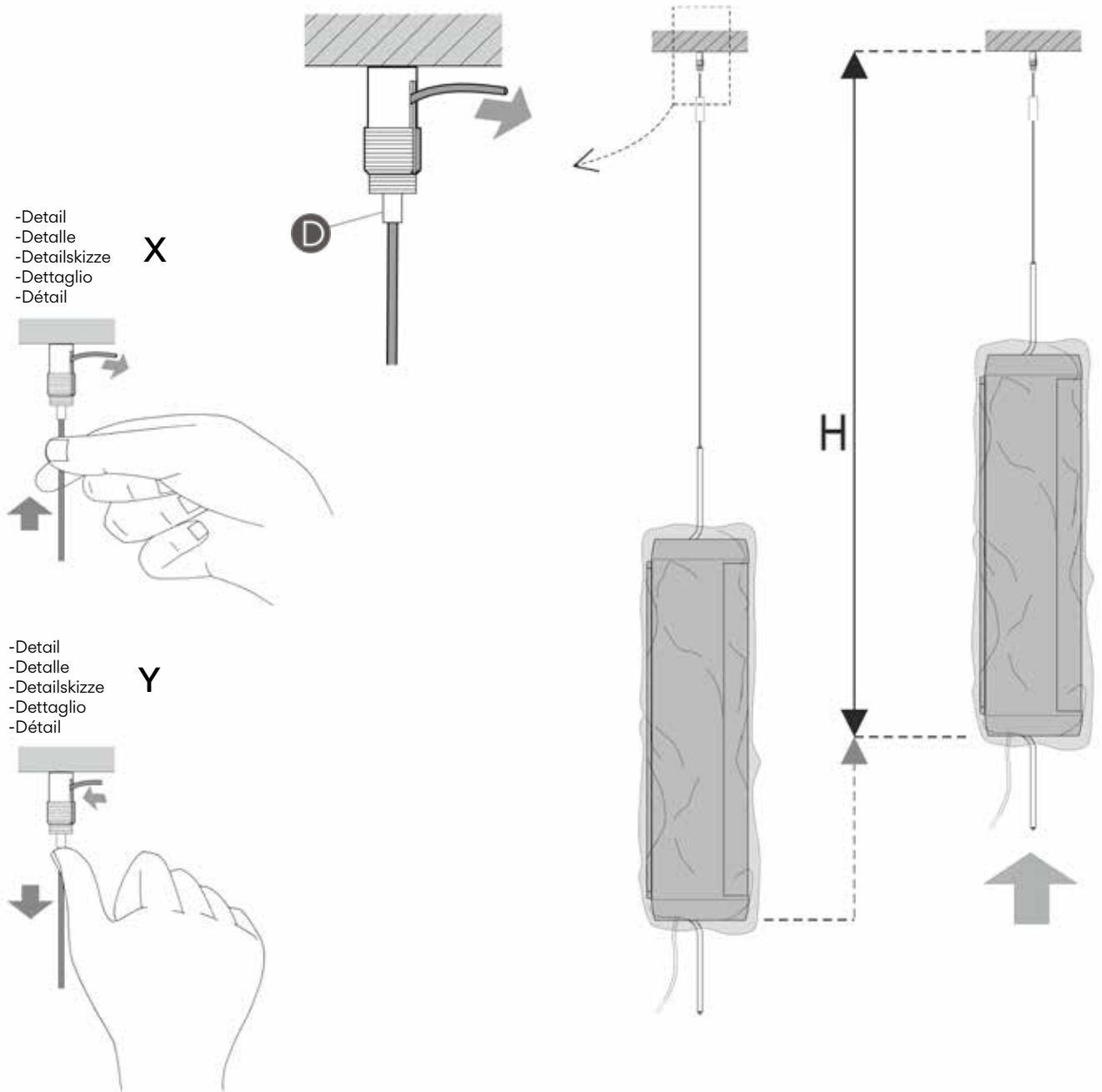

EN

6. Adjust the height H of the light fitting glass diffuser by pulling the steel cable.

To raise: Hold the steel cable and push upwards without forcing the suspension cable (D). The suspension cable prevents downward movement as the cable is introduced (See Detail X).

To lower: The cable can be freed by pressing the suspension spigot (D), keep pressed while adjusting to the desired height (See Detail Y).

IMPORTANT: Keep a firm grip on the glass diffuser to avoid a sudden drop.

ES

6. Ajustar la altura H del difusor de vidrio de la luminaria, estirando del cable de acero.

Para subir: Sin necesidad de apretar del tetón suspensor (D) coger el cable y empujar hacia arriba. El suspensor bloquea el movimiento hacia abajo según va introduciéndose el cable (Ver Detalle X).

Para bajar: El cable se libera apretando del tetón suspensor (D), mantener apretado el tetón y regular la luminaria a la altura deseada (Ver Detalle Y).

IMPORTANTE: Mantener cogido el difusor de vidrio para evitar que baje de golpe.

D

6. Stellen Sie die Höhe H des Glasdiffusors der Leuchte mithilfe des Stahl-drahts ein.

Zum Höherstellen: Nehmen Sie das Kabel und schieben Sie es nach oben, ohne den kleinen Knopf (D) zu drücken. Der Träger blockiert eine Bewegung nach unten, während das Kabel eingeführt wird (siehe Detailskizze X).

Zum Niedrigerstellen: Das Kabel ist beweglich, wenn Sie den kleinen Knopf (D) gedrückt halten. Stellen Sie dabei die Leuchte auf die gewünschte Höhe (siehe Detailskizze Y).

WICHTIG: Halten Sie den Glasdiffusor fest, um zu vermeiden, dass er nach unten schnell.

IT

6. Regolare l'altezza H del vetro diffusore della lampada tendendo il cavo di acciaio.

Per alzare: Senza il bisogno di premere il nottolino di sospensione (D), afferrare il cavo e spingere verso l'alto. Il nottolino di sospensione blocca il movimento verso il basso durante l'inserimento del cavo (vedi Dettaglio X).

Per abbassare: Il cavo viene liberato premendo il nottolino di sospensione (D). Mantenere premuto il nottolino e regolare la lampada all'altezza desiderata (vedi Dettaglio Y).

IMPORTANTE: Continuare a reggere il vetro diffusore per evitare che scenda di colpo.

FR

6. Réglez la hauteur H du diffuseur en verre du luminaire en tirant sur le câble tenseur.

Monter: saisissez le câble et poussez-le vers le haut sans appuyer sur le bouton serre-câble (D). À mesure que vous introduisez le câble, le serre-câble le bloque et l'empêche de redescendre (voir Détail X).

Descendre: libérez le câble tenseur en appuyant sur le bouton serre-câble (D). Maintenez appuyé et positionnez le luminaire à la hauteur souhaitée (voir Détail Y).

IMPORTANT : tenez le diffuseur en verre pour éviter qu'il ne descende brutalement.

7

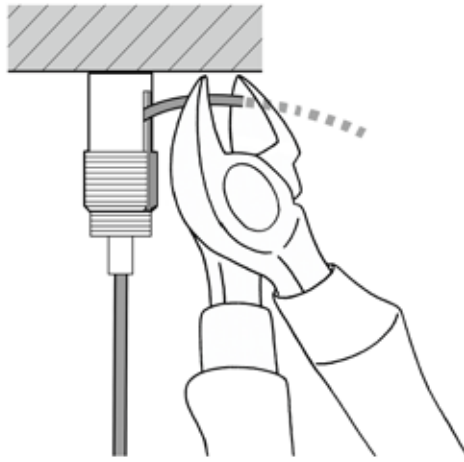

8

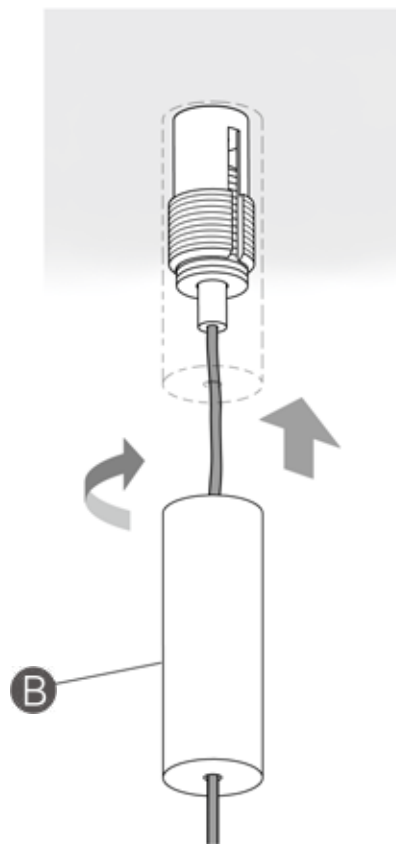

EN

7. After establishing the height cut the excess steel cable.
VERY IMPORTANT: Before cutting the steel cable make sure that the height is correct given that it cannot be lowered any more subsequently.

8. Screw the cylinder (B) into its bracket until it can't go any further.

ES

7. Después de fijar la altura cortar el exceso del cable de acero.
MUY IMPORTANTE: Antes de cortar el cable de acero asegurarse que la altura sea la correcta, ya que luego no se podrá bajar más.

8. Roscar el cilindro (B) en su soporte, hasta hacer tope.

D

7. Schneiden Sie nach der Höheneinstellung den Überschuss des Stahldrahts ab.
SEHR WICHTIG: Achte Sie darauf, dass Sie die korrekte Höhe eingestellt haben, bevor Sie den Stahldraht abschneiden, denn ein weiteres Hinablassen ist später nicht mehr möglich.

8. Schrauben Sie die Zylinderhülse (B) bis zum Anschlag auf die Halterung.

IT

7. Dopo aver fissato l'altezza, tagliare la parte eccessiva del cavo di acciaio
MOLTO IMPORTANTE: Prima di tagliare il cavo di acciaio, assicurarsi che l'altezza della lampada sia corretta perché non sarà più possibile abbassarla.

8. Avvitare il cilindro (B) nel suo supporto fino a battuta.

FR

7. Après avoir réglé la hauteur, coupez le surplus de câble tenseur.
TRÈS IMPORTANT : avant de couper les câbles tenseurs, assurez-vous que la hauteur du luminaire est correcte car, par la suite, vous ne pourrez plus le descendre.

8. Vissez le cylindre (B) sur son support jusqu'à la butée.

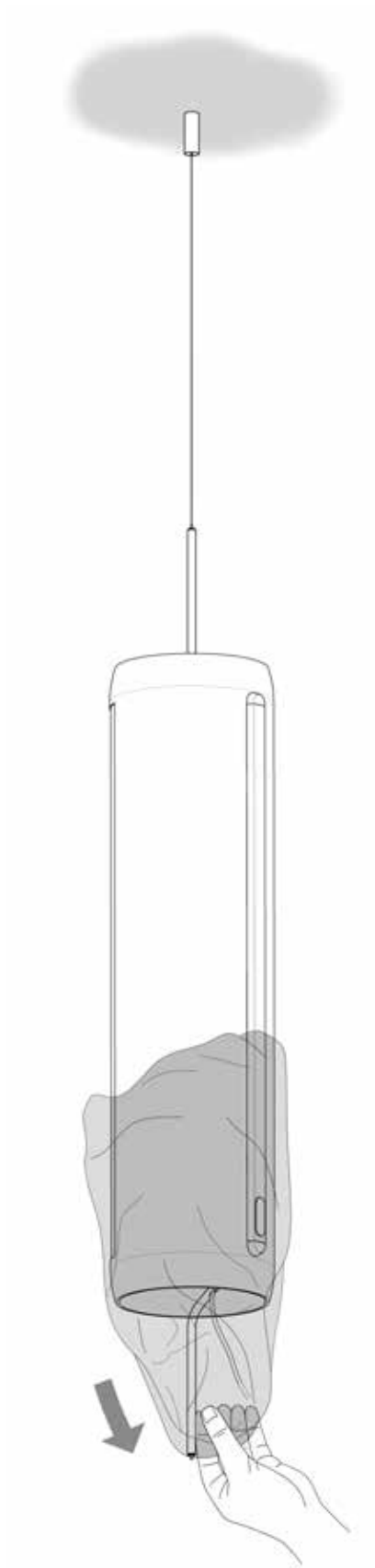

EN

9. Remove the protective bag from the glass diffuser.

ES

9. Retirar la bolsa de protección del vidrio difusor.

D

9. Entfernen Sie den Schutzbeutel vom Glasdiffusor.

IT

9. Rimuovere la borsa di protezione del vetro diffusore.

FR

9. Retirez l'enveloppe de protection du verre diffuseur.

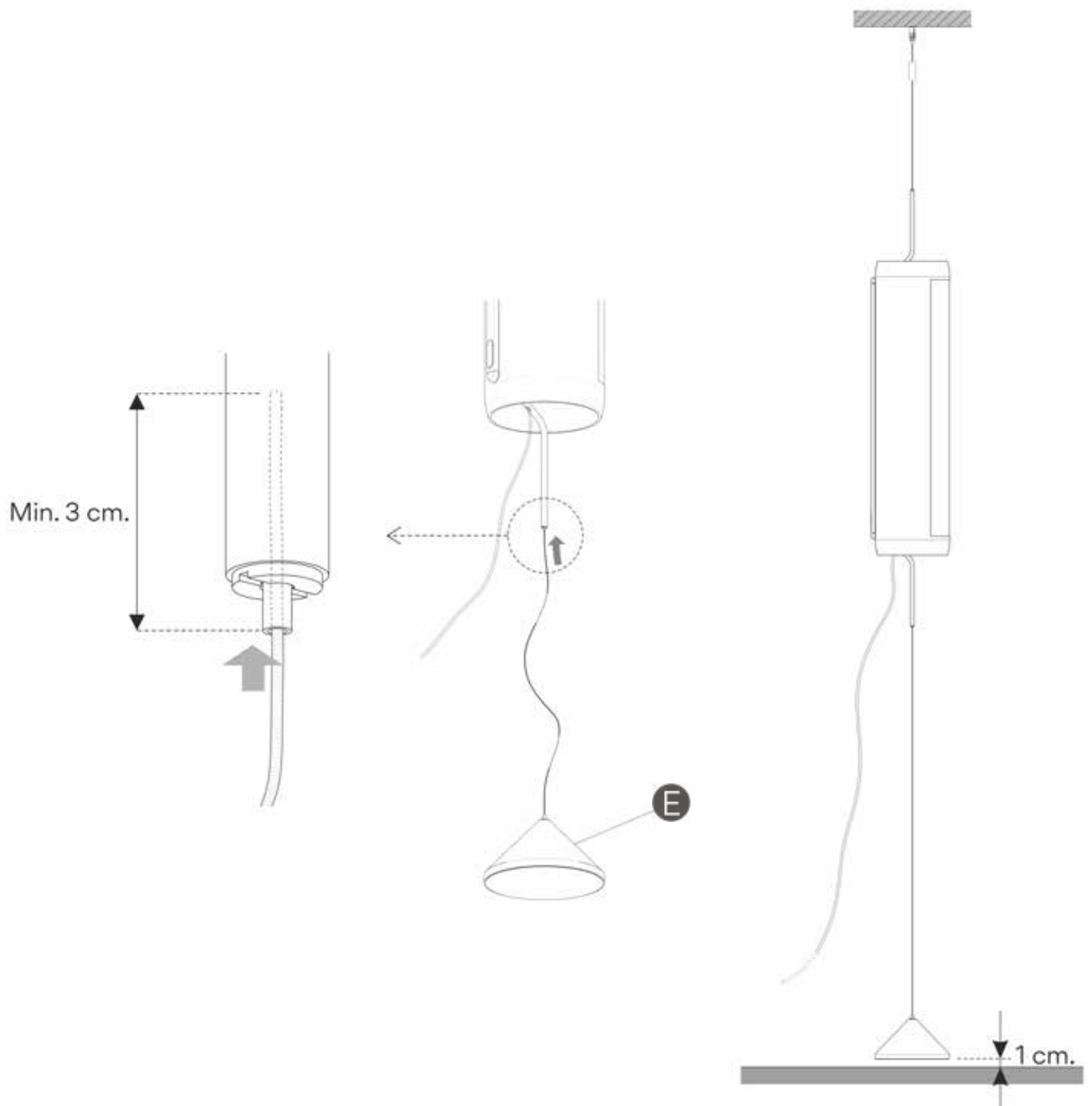

EN

10. Fit the counterweight (E) by inserting the steel cable and letting it hang suspended 1 cm. from the ground. **IMPORTANT:** In order to ensure that the steel cable is securely held within the cable holder allow for a minimum length of 3 cm.

ES

10. Montar el contrapeso (E) introduciendo el cable de acero y dejarlo que cuelgue suspendido a 1 cm. del suelo. **IMPORTANTE:** Para asegurar que quede bien agarrado el tensor de acero en la pieza sujeta cable, se debe introducir un mínimo de 3 cm.

D

10. Montieren Sie das Gegengewicht (E) und führen Sie das Stahlseil so ein, dass es 2 cm vom Boden hängt. **WICHTIG:** Um sicherzustellen, dass der Stahlspanner fest in der Kabelhalterung verankert ist, muss er mindestens 3 cm weit eingeführt werden.

IT

10. Montare il contrappeso (E) inserendo il cavo di acciaio e lasciarlo sospeso a 1 cm da terra. **IMPORTANTE:** Per assicurarsi che il tenditore di acciaio si agganci correttamente al serracavo, inserirlo di almeno 3 cm.

FR

10. Montez le contrepois (E) en introduisant le câble d'acier et en le laissant pendre à 1 cm du sol. **IMPORTANT :** pour s'assurer que le câble tenseur soit solidement tenu dans la bague de serrage, introduisez un minimum de 3 cm de câble.

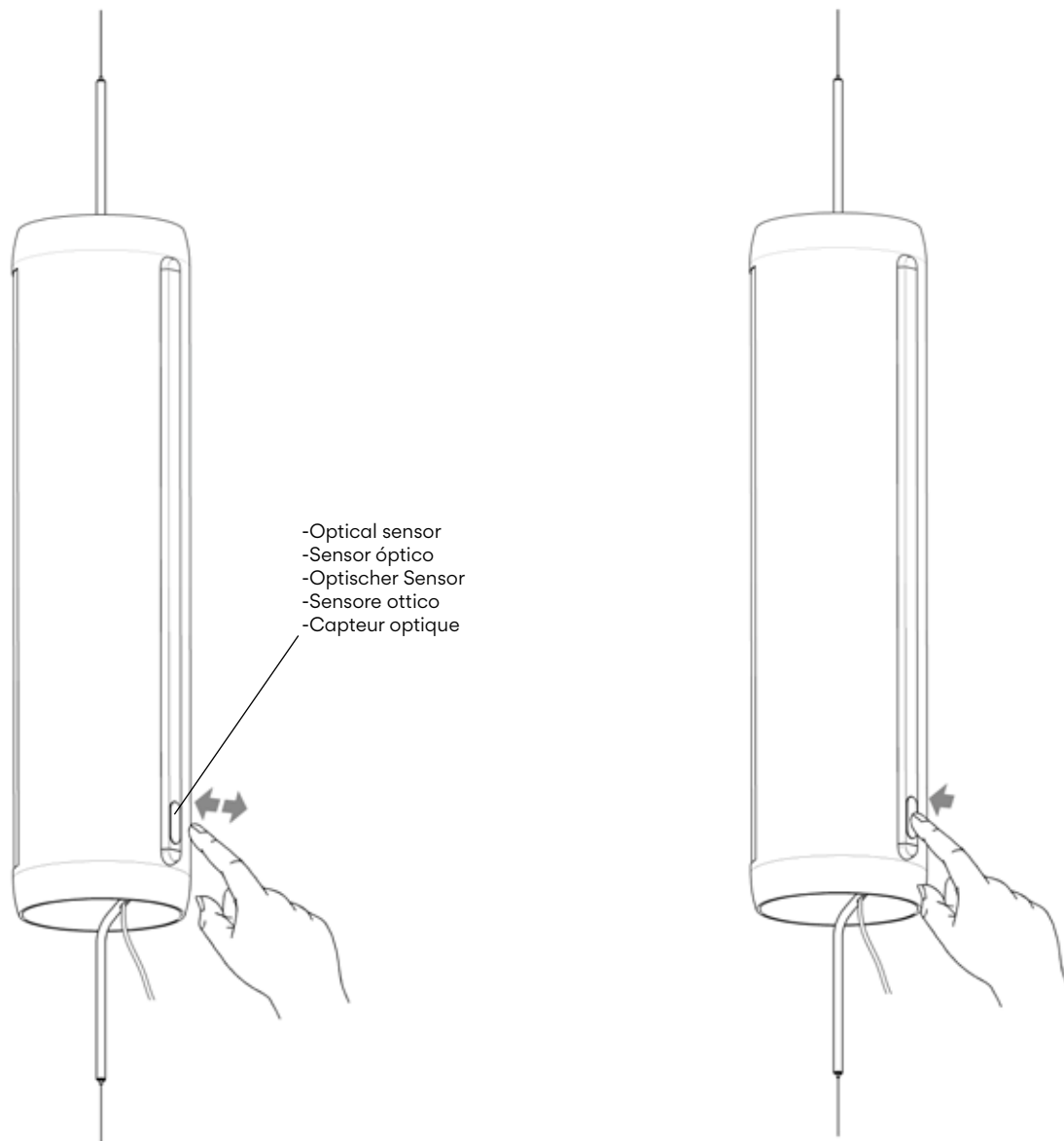

-Optical sensor
-Sensor óptico
-Optischer Sensor
-Sensore ottico
-Capteur optique

-SWITCH ON AND OFF
-ENCENDIDO-APAGADO
-EINSCHALTEN-AUSSCHALTEN
-ACCENSIONE-SPEGNIMENTO
-ALLUMER-ÉTEINDRE

-REGULATION OF INTENSITY
-REGULACION DE INTENSIDAD
-HELLIGKEITSREGELUNG
-REGOLAZIONE DELL'INTENSITÀ
-RÉGLER L'INTENSITÉ

EN

11. To turn the lamp on and off or to dim it, use the optical sensor.

NOTE: Actually touching the sensor is not necessary for its correct functioning.

On-Off - One rapid pulse.

Dimming - One long pulse until the desired dimming is attained.

Increase the brightness of the light by keeping the sensor covered.

If it is pressed again, the light is dimmed.

For the sensor to work properly it should be kept clean.

ES

11. El encendido-apagado de la lámpara, así como la regulación de intensidad se realiza mediante un sensor óptico.

NOTA: Para su funcionamiento no es necesario tocar el sensor con el dedo.

Encendido-Apagado - Una pulsación rápida.

Regulación de intensidad - Una pulsación prolongada, hasta obtener la intensidad deseada.

Manteniendo tapado el sensor, sube la intensidad lumínica.

Si se vuelve a pulsar, baja la intensidad.

Para el correcto funcionamiento del sensor se recomienda mantenerlo limpio.

D

11. Das Ein- und Ausschalten der Lampe sowie die Dimmung erfolgen über den optischen Sensor.

HINWEIS: Hierzu muss der Sensor mit dem Finger berührt werden.

Ein- und Ausschalten - Einmaliges schnelles Drücken.

Dimmen - Längeres Drücken, bis die gewünschte Intensität erreicht ist.

Mit Abdecken des Sensors erhöht sich die Lichtstärke. Bei erneutem Berühren wird die Lichtstärke gesenkt.

Für ein einwandfreies Funktionieren des Sensors muss dieser sauber sein.

IT

11. L'accensione-spegnimento della lampada e la regolazione dell'intensità vanno eseguite mediante un sensore ottico.

NOTA: Per il funzionamento, non è necessario toccare il sensore con il dito.

Accensione-Spegnimento - Una pressione rapida.

Regolazione dell'intensità - Una pressione prolungata fino a ottenere l'intensità desiderata.

Tenendo coperto il sensore, si aumenta l'intensità luminosa.

Se si preme di nuovo si diminuisce l'intensità.

Per il corretto funzionamento del sensore, si raccomanda di tenerlo pulito.

FR

11. La mise sous tension et hors tension de la lampe et le réglage de l'intensité se font par capteur optique.

AVIS : pour que le capteur fonctionne, il n'est pas nécessaire de le toucher avec le doigt.

Allumer - Éteindre : appuyez une fois brièvement.

Réglage de l'intensité : appuyez de façon plus prolongée jusqu'à obtenir l'intensité souhaitée.

En laissant le doigt sur le capteur, l'intensité lumineuse augmente.

En appuyant à nouveau, elle baisse.

Pour un bon fonctionnement, veillez à ce que le capteur reste propre.

Guise

Clearing the glass diffuser / Limpieza del difusor de vidrio / Reinigung des Glasdiffusors Pulizia del vetro diffusore / Nettoyage du diffuseur en verre

- Cloth (Do NOT use the supplied micro-fibre cloth in conjunction with the fluid for the glass)
- Trapo (NO usar el paño de microfibra suministrado para repartir el líquido en el vidrio)
- Lappen (Verwenden Sie NICHT das mitgelieferte Mikrofasertuch, um die Reinigungsflüssigkeit zu verteilen)
- Panno (NON usare il panno in microfibra incluso per distribuire il liquido sul vetro)
- Chiffon (NE PAS utiliser le chiffon microfibres fourni pour répartir le liquide sur le verre)

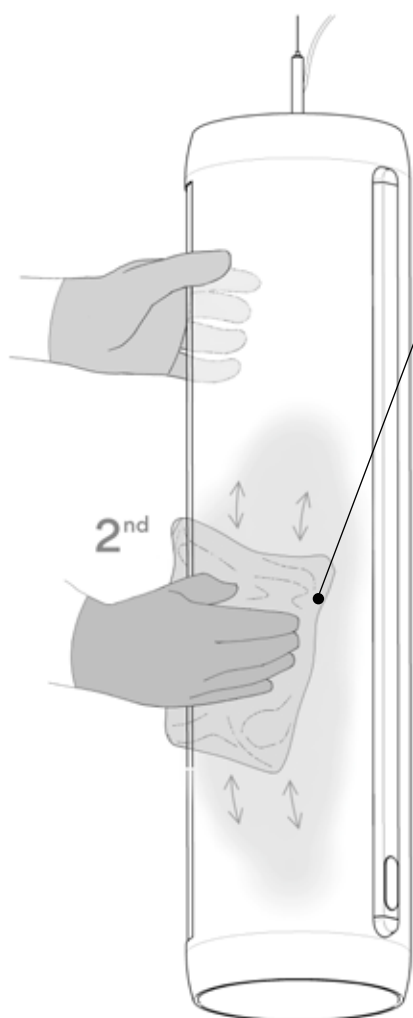
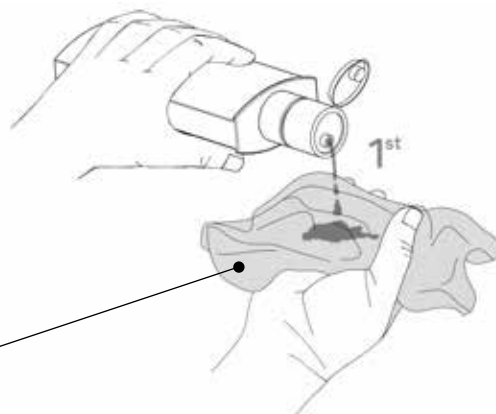

- With gloves
- Con guantes
- Mit Handschuhen
- Con guanti
- Avec gants

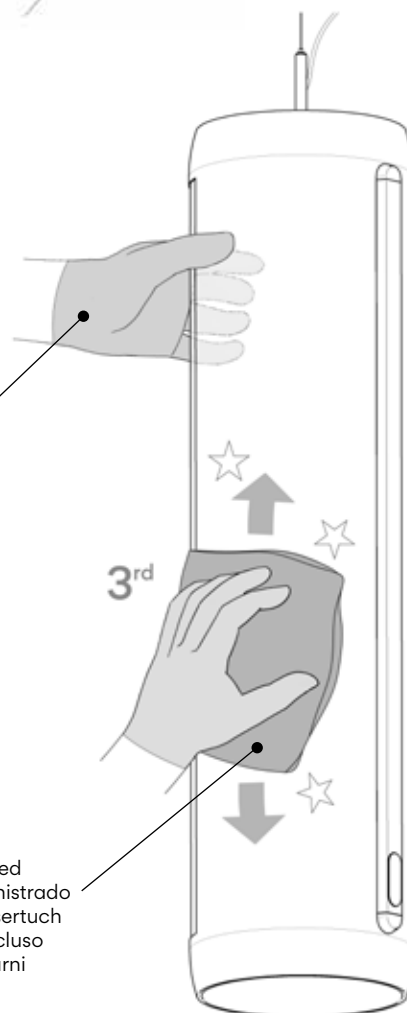

- Microfibre cloth supplied
- Paño Microfibra suministrado
- mitgeliefertes Mikrofasertuch
- Panno in microfibra incluso
- Chiffon microfibres fourni

EN

To clean the glass diffuser, use the same mark as cleaning fluid delivered with Glass cleaning set.

ES

Para limpiar el vidrio, se aconseja utilizar el líquido de la marca del producto de muestra entregado con el Kit de limpieza suministrado.

D

Um den Glasdiffusor zu reinigen, wird empfohlen ein Produkt der Marke der mitgelieferten Probe zu verwenden.

IT

Per pulire il vetro, si consiglia di utilizzare il liquido della marca del prodotto campione, consegnato assieme al kit di pulizia incluso nella confezione.

FR

Pour nettoyer le verre, nous vous recommandons d'utiliser le produit de la marque de l'échantillon fourni avec le kit de nettoyage.

Maintenance

To clean the luminaire look at the cleaning instructions.

In case of malfunction or damage, please contact the retailer who sold the lamp.

Mantenimiento

Para limpiar la luminaria, mirar la pauta indicada para la limpieza del vidrio.

En caso de avería o incidente con la luminaria, contactar directamente con el establecimiento en que se adquirió.

Instandhaltung

Um die Leuchte zu reinigen, folgen Sie den entsprechenden Anweisungen.

Im Falle des Ausfalls oder einer Fehlfunktion der Leuchte setzen Sie sich direkt mit dem Unternehmen in Verbindung bei dem Sie die Leuchte bezogen haben.

Manutenzione

Per pulire la lampada, consultare la procedura indicata per la pulizia del vetro.

In caso di guasto o incidente con la lampada, rivolgersi direttamente al rivenditore da cui è stata acquistata.

Entretien

Pour nettoyer le luminaire, suivez les indications du nettoyage du verre.

En cas d'incident ou de défaillance du luminaire, contactez directement l'établissement où vous l'avez acheté. the retailer who sold the lamp.

Vibia Lighting, S.L.U.

Spain & Portugal T. +34 934 796 970

International T. +34 934 796 971

vibialighting@vibialighting.com

www.vibia.com

VIBIA